

вид общий в раскрое

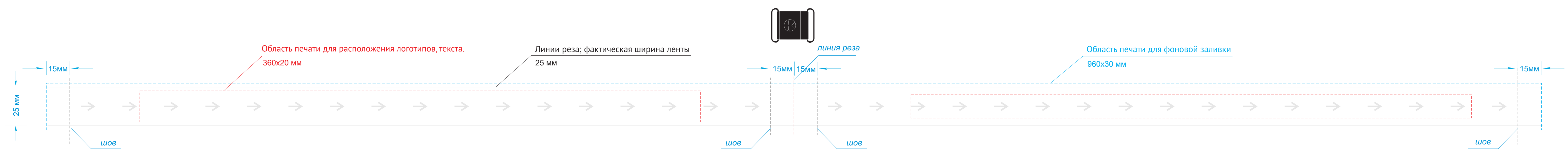

сторона 1

образец для фоновой запечатки

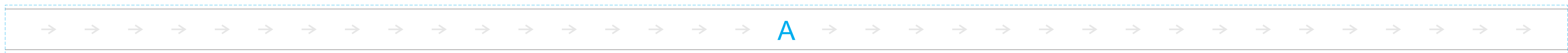

образец для текста и логотипов

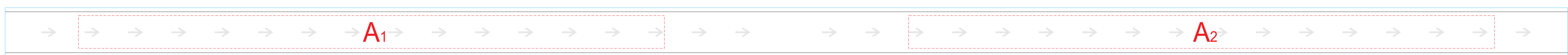

сторона 2

образец для фоновой запечатки

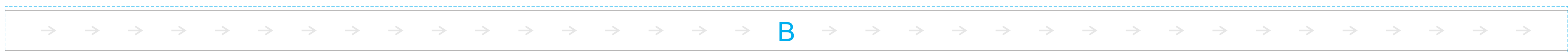

образец для текста и логотипов

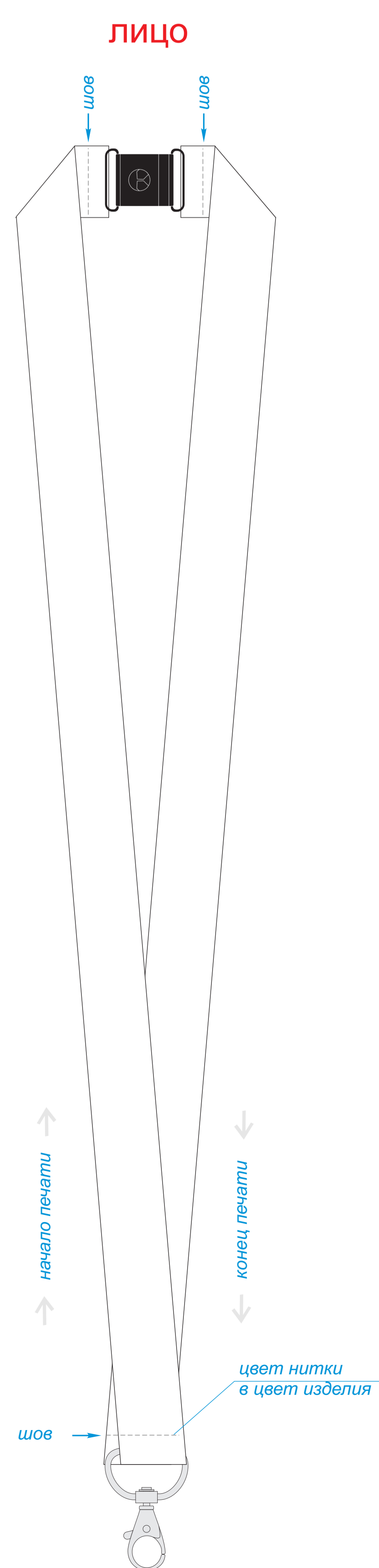
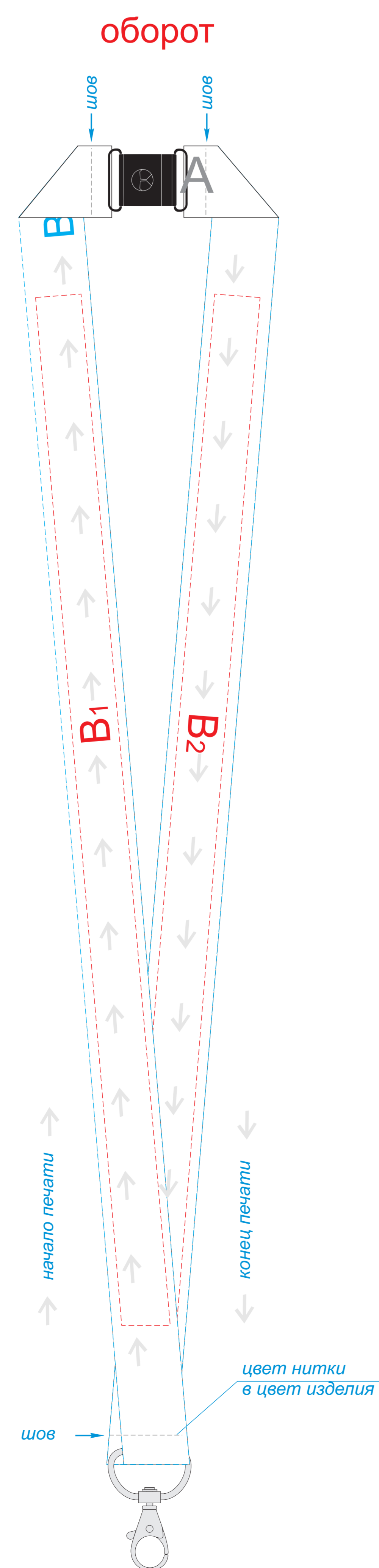
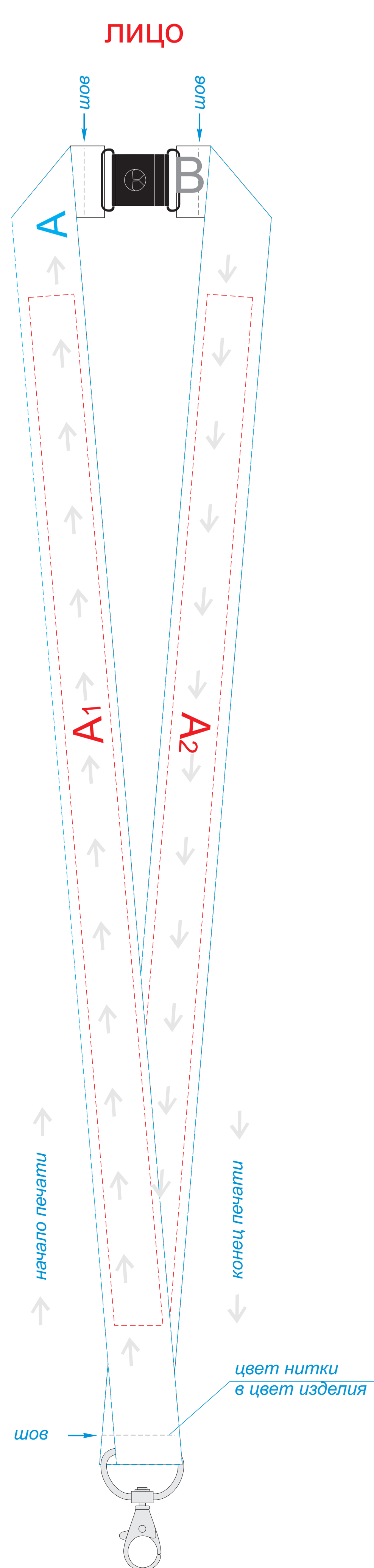
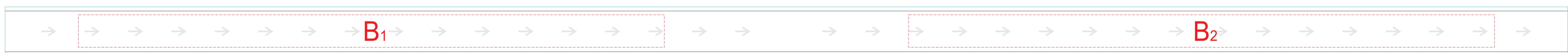

Внимание! Точное позиционирование на второй стороне изделия относительно первой стороны невозможно.

A	Вид нанесения	Макс площадь (Ш*В)
	Сублимация (фоновая запечатка)	960x30мм
	Сублимация (для текста и логотипов)	360x20мм
B	Вид нанесения	Макс площадь (Ш*В)
	Сублимация (фоновая запечатка)	960x30мм
	Сублимация (для текста и логотипов)	360x20мм